



## **Руководство по эксплуатации камер АйТек ПРО стандарта АHD-Н**



**АHD-OV 2 Мр, АHD-OV 5-50 2Мр, АHD-OV 2Мр Thermo, АHD-OF 2 Мр,  
(уличные)**



**АHD-DV 2 Мр, АHD-DF 2 Мр  
(внутренние)**



**АHD-DvpV 2 Мр, АHD-DvpF 2 Мр  
(антивандальные)**



## ОПИСАНИЕ

Камеры стандарта АHD-Н линейки АйТек ПРО являются современным эффективным решением для обеспечения видеонаблюдения на объектах различного масштаба сложности и отраслевой принадлежности. Разрешение 1920x1080 пикселей обеспечивает изображение с высоким уровнем качества и детализации. При недостаточной освещенности камера автоматически переключается в черно-белый режим и включает ИК-подсветку. Все камеры данной линейки прошли проверку в криокамере при нижеуказанных температурах и способны работать в различных климатических условиях, в том числе в холодном и умеренно-холодном климате.

## ВНИМАНИЕ!



Для переключения между аналоговым и АHD режимами используйте джойстик на кабеле. Удерживайте джойстик более 5 секунд в правом положении для перехода в режим **АHD-Н**, в левом – в **аналоговый** режим.

Обратите внимание, что аналоговые регистраторы формат сигнала АHD не воспринимают (черный экран).

## КОМПЛЕКТАЦИЯ

1. Камера видеонаблюдения - 1 шт.
2. Разъем питания 12В – 1 шт.
3. Руководство по эксплуатации – 1 шт.
4. Монтажный комплект – 1 шт.

## ТЕХНИЧЕСКИЕ ХАРАКТЕРИСТИКИ

Модель	АHD-OV 2 Мр	АHD-OF 2 Мр
Тип камеры	Уличная камера стандарта АHD-Н	
Формат матрицы	1/2.8" Sony IMX322 + NVP2441H	
Тип сигнала	PAL/NTSC	
Разрешение, пикселей	1920x1080	
Объектив, мм	2,8-12	3,6
Минимальная чувствительность, лк	0,01 (цветной режим) / 0,001 (ч/б режим) / 0 (ч/б режим ИК вкл.)	
Механический ИК-фильтр	Есть	
Соотношение сигнал/шум, Дб	52	
Синхронизация	Внутренняя	
Дополнительные функции	AGC, BLC, ATW, WDR, OSD, 2DNR/3DNR, день/ночь	
Дальность ИК-подсветки, м	60	40
Рабочая температура	-45°С~+50°С	
Токопотребление, А	1,5	0,4
Напряжение питания	DC 12В	



Параметры корпуса, мм	300*146*120	210*110*90
Вес, кг	0,98	0,5

<b>Модель</b>	<b>AHD-OV 2Mp Thermo</b>	<b>AHD-OV 5-50 2Mp</b>
Тип камеры	Уличная камера стандарта AHD-H с обогревателем	Уличная камера стандарта AHD-H
Формат матрицы	1/2.8" Sony IMX322 + NVP2441H	
Тип сигнала	PAL/NTSC	
Разрешение, пикселей	1920x1080	
Объектив, мм	2,8-12	5-50
Минимальная чувствительность, лк	0,01 (цветной режим) / 0,001 (ч/б режим) / 0 (ч/б режим ИК вкл.)	
Механический ИК-фильтр	Есть	
Соотношение сигнал/шум, Дб	52	
Синхронизация	Внутренняя	
Дополнительные функции	AGC, BLC, ATW, WDR, OSD, 2DNR/3DNR, день/ночь	
Дальность ИК-подсветки, м	40	80
Рабочая температура	-60°C ~+50°C	-45°C ~+50°C
Токопотребление, А	1,1	1,0
Напряжение питания	DC 12В	
Параметры корпуса, мм	295x84	325x106
Вес, кг	1,7	1,9

<b>Модель</b>	<b>AHD-DV 2 Mp</b>	<b>AHD-DF 2 Mp</b>
Тип камеры	Внутренняя камера стандарта AHD-H	
Формат матрицы	1/2.8" Sony IMX322 + NVP2441H	
Тип сигнала	PAL/NTSC	
Разрешение, пикселей	1920x1080	
Объектив, мм	2,8-12	3,6
Минимальная чувствительность, лк	0,01 (цветной режим) / 0,001 (ч/б режим) / 0 (ч/б режим ИК вкл.)	
Механический ИК-фильтр	Есть	
Соотношение сигнал/шум, Дб	52	
Синхронизация	Внутренняя	
Дополнительные функции	AGC, BLC, ATW, WDR, OSD, 2DNR/3DNR, день/ночь	
Дальность ИК-подсветки, м	20	
Рабочая температура	-10°C ~+50°C	
Токопотребление, А	0,5	
Напряжение питания	DC 12В	
Параметры корпуса, мм	127x91	94x73
Вес, кг	0,3	



Модель	AHD-DvpV 2 Mp	AHD-DvpF 2 Mp
Тип камеры	Антивандальная камера стандарта AHD-H	
Формат матрицы	1/2.8" Sony IMX322 + NVP2441H	
Тип сигнала	PAL/NTSC	
Разрешение, пикселей	1920x1080	
Объектив, мм	2,8-12	3,6
Минимальная чувствительность, лк	0,01 (цветной режим) / 0,001 (ч/б режим) / 0 (ч/б режим ИК вкл.)	
Механический ИК-фильтр	Есть	
Соотношение сигнал/шум, Дб	52	
Синхронизация	Внутренняя	
Дополнительные функции	AGC, BLC, ATW, WDR, OSD, 2DNR/3DNR, день/ночь	
Дальность ИК-подсветки, м	35	20
Рабочая температура	-45°C ~+50°C	
Токопотребление, А	0,6	0,5
Напряжение питания	DC 12В	
Параметры корпуса, мм	119x88,5	93x85
Вес, кг	0,8	0,4

## УСТАНОВКА

### AHD-OV 5-50 2Mp, AHD-OV 2Mp Thermo

1. Зафиксируйте камеру на потолке

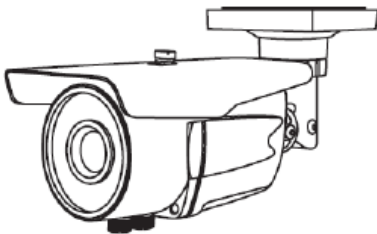

2. Отрегулируйте положение объектива

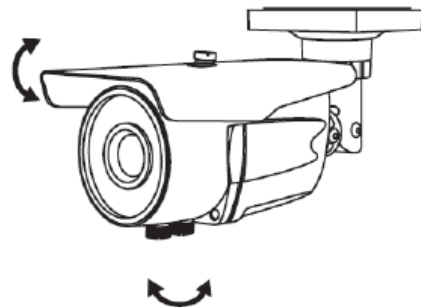

3. Настройте положение камеры

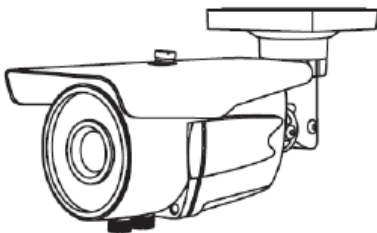

4. Подключите камеру к монитору/телевизору

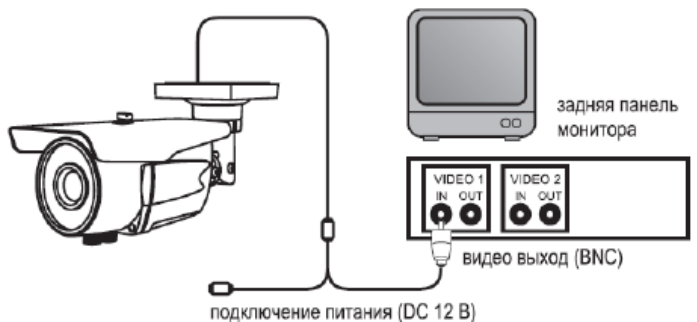



## AHD-OV 2 Mp, AHD-OF 2 Mp

1. Зафиксируйте камеру на потолке

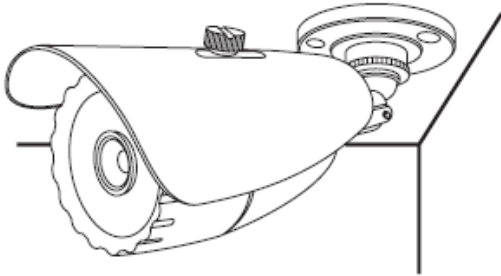

2. Отрегулируйте положение объектива

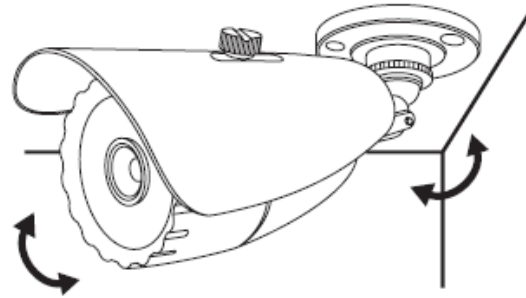

3. Настройте положение камеры

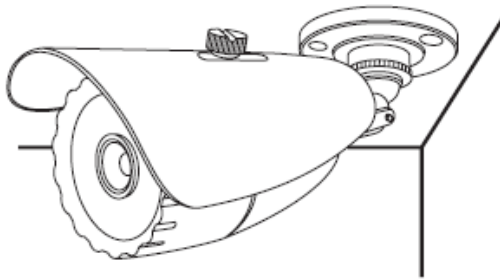

4. Подключите камеру к монитору/телевизору

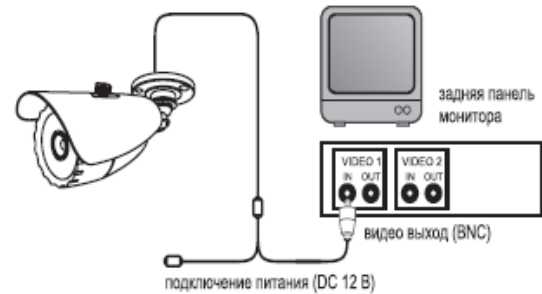

## AHD-DV 2 Mp

1. Зафиксируйте камеру на потолке

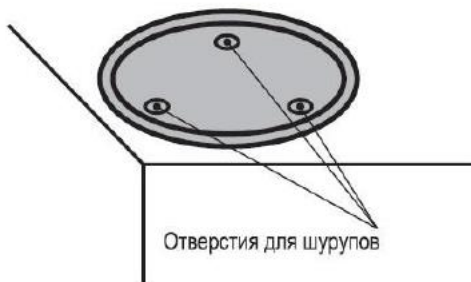

2. Отрегулируйте положение объектива

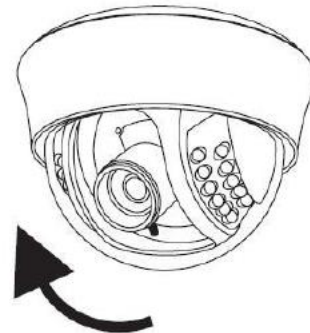

3. Настройте положение камеры



4. Подключите камеру к монитору/телевизору

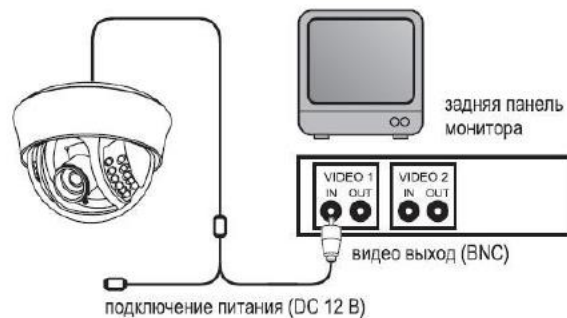



## AHD-DF 2 Mp, AHD-DvpV 2 Mp, AHD-DvpF 2 Mp

1. Зафиксируйте камеру на потолке

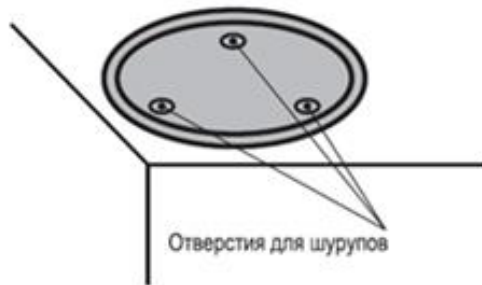

2. Отрегулируйте положение объектива

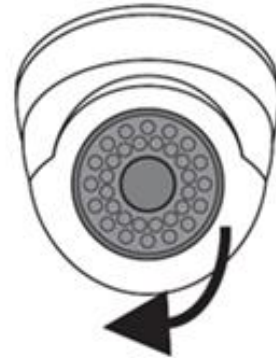

3. Настройте положение камеры



4. Подключите камеру к монитору/телевизору

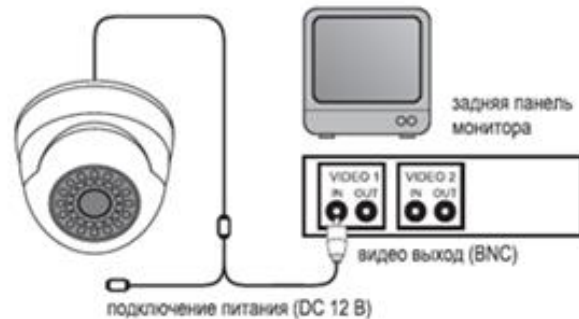

## ТРАНСПОРТИРОВАНИЕ И ХРАНЕНИЕ

Камеры в транспортной таре перевозятся любым видом крытых транспортных средств (в железнодорожных вагонах, закрытых автомашинах, трюмах и отсеках судов, герметизированных отапливаемых отсеках самолетов и т.д.) в соответствии с требованиями действующих нормативных документов.

Условия транспортирования должны соответствовать условиям хранения 5 по ГОСТ 15150-69 (навесы или помещения, где колебания температуры и влажности воздуха несущественно отличаются от колебаний на открытом воздухе (например, палатки, металлические хранилища без теплоизоляции, расположенные в макроклиматических районах с умеренным и холодным климатом в атмосфере любых типов).

Хранение камер в транспортной таре на складах изготовителя и потребителя должно соответствовать условиям 1 по ГОСТ 15150-69 (отапливаемые и вентилируемые склады, хранилища с кондиционированием воздуха, расположенные в любых макроклиматических районах).



## **ГАРАНТИЯ**

Благодарим Вас за приобретение охранного оборудования марки АйТек ПРО! Рекомендуем Вам перед началом работы с устройством ознакомиться с инструкцией и тщательно следовать всем правилам и предписаниям.

### **Гарантийные обязательства**

Изготовитель гарантирует соответствие настоящего оборудования требованиям технических условий при соблюдении потребителем правил транспортирования, хранения, монтажа и эксплуатации.

Гарантийный срок эксплуатации составляет 36 месяцев (3 года) от даты продажи через торговую или монтажную организацию.

При отсутствии отметки продавца в настоящем руководстве о дате продажи гарантийный срок исчисляется от даты производства. Дата производства зашифрована в кодовом номере на задней части корпуса изделия.

### **Гарантийные обязательства не действительны, если причиной неисправности оборудования являются:**

- повреждения прибора, вызванные скачком напряжения, обнаружение следов подключения к не рекомендованным источникам электропитания, не предназначенных для данного прибора;
- наличие внешних или внутренних механических повреждений, обнаружение следов воздействия на прибор домашних животных, насекомых, грызунов и посторонних предметов;
- обнаружение внутри прибора следов воздействия на него жидкостей (коррозия, окисление);
- обнаружение следов неквалифицированного ремонта прибора, а также вмешательство в его программное обеспечение;
- наличие следов несанкционированного изменения конструкции, непредусмотренного производителем, воздействие каких-либо других внешних факторов, нарушающих работоспособность данного оборудования;
- нарушение правил эксплуатации, целостности кодового номера изделия, обнаружение стертых (поврежденных) кодового номера изделия;

Гарантийные обязательства действуют только при предъявлении настоящего руководства.

Изготовитель не несет ответственности и не возмещает ущерб за дефекты, возникшие по вине потребителя при несоблюдении правил эксплуатации и монтажа.





## Общие рекомендации по гарантийному ремонту.

При отправке в ремонт оборудования услугами транспортной компании, просим наклеивать на коробку табличку с надписью крупным шрифтом «В РЕМОНТ». А также прилагать акт с указанием дефектов и условий их проявления, комплектности оборудования, контактного лица, номера контактного телефона, e-mail; для гарантийного оборудования - даты покупки и номера расходной накладной, названия компании покупателя.

## ИНСТРУКЦИЯ ПО УПРАВЛЕНИЮ OSD МЕНЮ



### Навигация по меню

Навигация по OSD-меню осуществляется со встроенного в кабель джойстика.

1. Нажмите джойстик («OK») и на экране отобразится главное меню настроек – «SETUP».
2. Отклоняя джойстик вперед и назад до щелчка выберите нужный пункт меню и нажмите «OK».
3. Для изменения значения выбранного параметра используйте отклонение джойстика вправо и влево до щелчка.
4. После изменений значений параметров переместите курсор на поле «RETURN» и нажмите «OK».





Данные устройства:

Модель

Дата сборки

Серийный номер

Упаковку произвел:

\_\_\_\_\_ / \_\_\_\_\_ /

ШТАМП

ПРОДАВЦА

Дата продажи

« \_\_\_ » \_\_\_\_\_ 20 \_\_\_\_ г.

Товар прошел сертификацию  
согласно ГОСТ



Не утилизировать как  
бытовой отход



Техническая поддержка  
по оборудованию **АйТек ПРО**

**(342) 220 31 91**

Пн.-Пт. с 7.00 до 15.00 (московское время)